

cima[®]

ATOMIZZATORI-IMPOLVERATORI



Blitz 55

ATOMIZZATORI PNEUMATICI A BASSO VOLUME
ATOMIZADOR BAJO VOLUMEN NEUMÁTICO

Atomizzatori - Atomizadores



☆ Ampia scelta di testate di distribuzione, tutte dotate del nuovo sistema anti-sgocciolamento (brev. N° 1745689) e di dispositivi di diffusione (mani e/o cannoni) di diverse dimensioni, **orientabili ed intercambiabili**, per garantire, su tutte le tipologie di colture, un'eccellente copertura e penetrazione nella vegetazione.



☆ Amplia gama de cabezales de distribución, todos equipados con el nuevo sistema antigoteo (pat. N.º 1745689) y dispositivos de difusión (manos y/o cañones) de diferentes dimensiones, **orientables e intercambiables**, para garantizar una excelente cobertura y penetración en cualquier tipo de cultivo.



☆ **Regolatori a disco rotante con 15 fori calibrati** (brev. N° 23238), sostituiscono il sistema a pastiglie. **Erogazione da 100 a 5000 litri/ora**



☆ **Reguladores de disco giratorio con 15 orificios calibrados** (pat. N.º 23238) sustituyen el sistema de pastillas. **Distribución de 100 a 5000 l/h**

☆ **Mozzi delle ruote a carreggiata ed altezza regolabile.**

☆ **Cubos de las ruedas de distancia y altura regulables.**

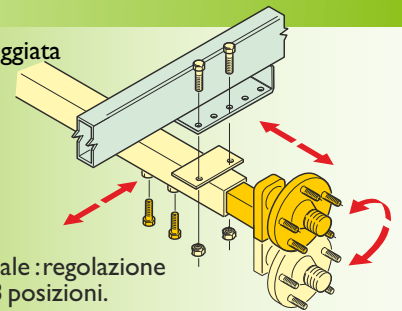

☆ **Assale : regolazione su 3 posizioni.**

☆ **Eje: regulable en 3 posiciones.**

☆ **Timone : regolabile in lunghezza ed altezza**

☆ **Barra de remolque de longitud y altura regulable**

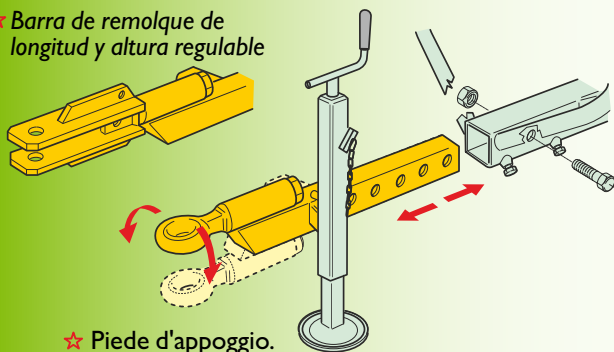

☆ **Piede d'appoggio.**

☆ **Pie de apoyo.**



Blitz 55

- ☆ Serbatoio in polietilene rotazionale, apertura di riempimento di grandi dimensioni (ø460) con coperchio a cerniera, indicatori di livello. Serbatoio lavamani l.30.
- ☆ Telaio in acciaio, verniciatura elettrostatica con polvere poliestere.
- ☆ Ventola centrifuga chiusa ad alta pressione, in acciaio, con disinnesto; carter in polietilene rotazionale.



- ☆ **Idromiscelatore integrato nel filtro a tazza.**
- ☆ **Doppia agitazione, idraulica e pneumatica.**
- ☆ Controllo dal posto operatore dell'erogazione con due elettrovalvole.
- ☆ Il serbatoio lavaimpianto (a richiesta), se mantenuto pieno, conferisce un'ottima stabilità anche a macchina vuota, essendo collocato sotto al serbatoio principale.

- ☆ Tanque rotomoldeado de polietileno; abertura de llenado de grandes dimensiones (ø460) con tapa engoznada e indicadores de nivel. Tanque para el lavado de las manos l.30.

- ☆ Bastidor de acero; pintura electrostática con polvo poliéster.

Idromezcladora integrada en el filtro de taza.

- ☆ **Doble agitación, hidráulica y neumática.**

- ☆ Ventilador centrifugo cerrado de alta presión de acero, con desacoplamiento; cárter rotomoldeado de polietileno.

- ☆ Control de la distribución desde el puesto del operador, con dos electroválvulas.

☆ Si se mantiene lleno, el tanque para el lavado de la instalación (opcional) garantiza una óptima estabilidad incluso con la máquina vacía, ya que está situado debajo del tanque principal.

- ☆ **Trasmisión a cinghia poly-V** che assorbe le sollecitazioni. **Funzionamento per oltre 5000 ore.** Il tenditore automatico evita lo slittamento e quindi l'usura. La qualità della polverizzazione resta inalterata nel tempo.

- ☆ **Ruota libera di sicurezza per arresto improvviso.**

- ☆ **Transmisión con correa poly-V**, que absorbe los esfuerzos. **Funcionamiento por más de 5000 horas.** El tensor automático evita el deslizamiento y, en consecuencia, el desgaste.

La calidad de la pulverización permanece inalterada en el tiempo.

- ☆ **Rueda libre de seguridad para paradas repentinas.**

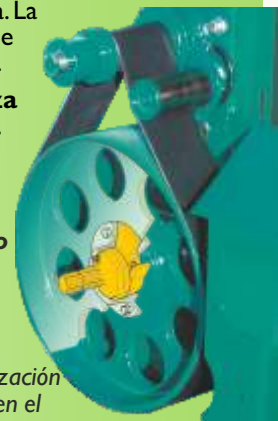

- ☆ Regolatore di pressione manuale (a comando elettrico dal posto operatore a richiesta).
- ☆ Manometro (ø100) ben visibile dal posto operatore.
- ☆ Filtro di grande portata : **240 l/min.**

- ☆ **Regulador de presión manual** (mando eléctrico desde el puesto del operador opcional).

- ☆ **Manómetro (ø100)** bien visible desde el puesto del operador.

- ☆ **Filtro de gran caudal: 240 l/min.**



- ☆ **La pompa centrifuga** di fabbricazione C.I.M.A. (senza membrane e valvole) costruita in materiale anticorrosivo è **esente da manutenzione.** La cinghia di trasmissione 3V è dotata di tenditore automatico.



- ☆ **La bomba centrifuga CIMA** (sin membranas ni válvulas), de material anticorrosivo, es **libre de mantenimiento.** La correa de transmisión 3V está dotada de tensor automático.



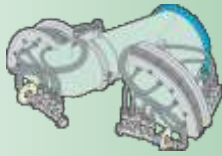
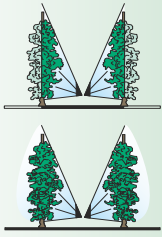

2 VENTAGLI (3-8 settori)
2 ABANICOS (3-8 sectores)
 Blitz 55 (T.2V3L.55T)
 (T.2V8.55T)
 (T.2V4.55T)

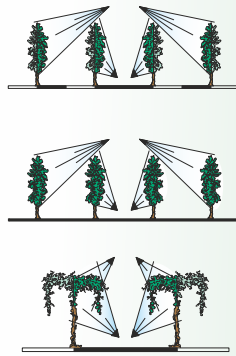

TC.2M2C
 Blitz 55 (TC.2M2C.55T)

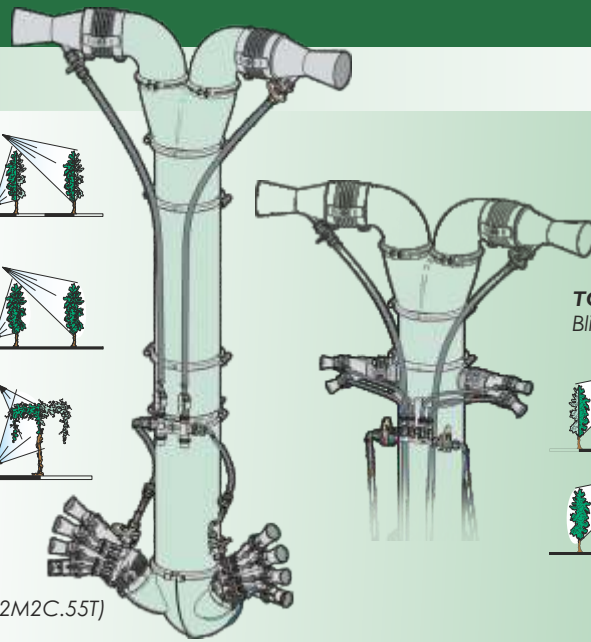

TC.4M2C
 Blitz 55 (TC.4M2C.55T)

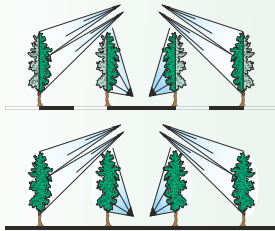
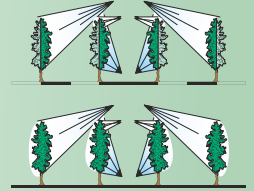

TC.4M4C
 Blitz 55 (TC.4M4C.55T)

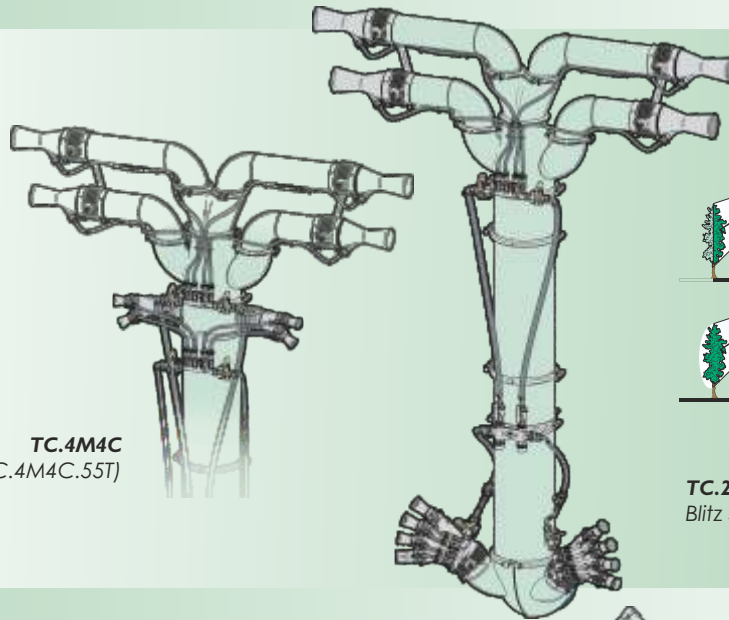

TC.2M4C
 Blitz 55 (TC.2M4C.55T)

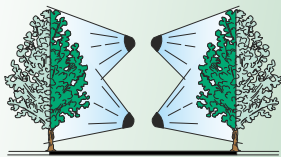
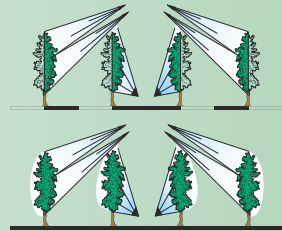

4 VENTAGLI
4 ABANICOS
 Blitz 55 (T.4V.55T)

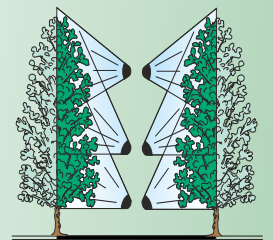
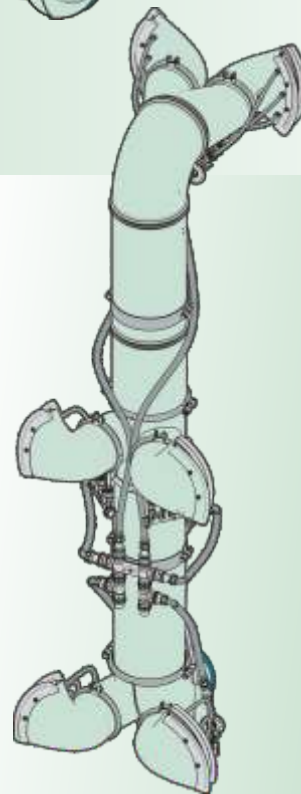
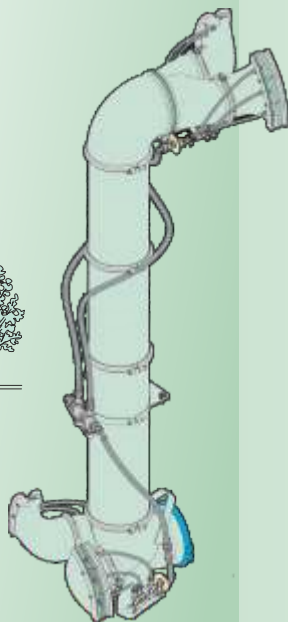

6 VENTAGLI - 6 ABANICOS
 Blitz 55 N-S (T.6V.55T)
 Blitz 55 E (T.6V.55TE)

TESTATE -

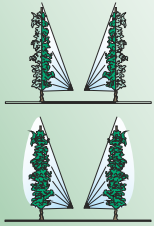

T.5+5
Blitz 55 (T.5+5.55T)

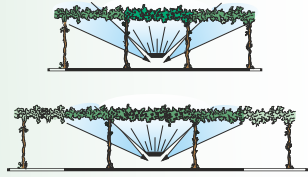
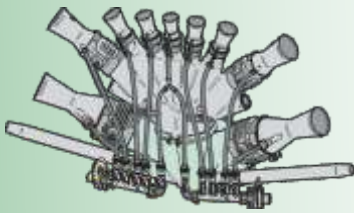
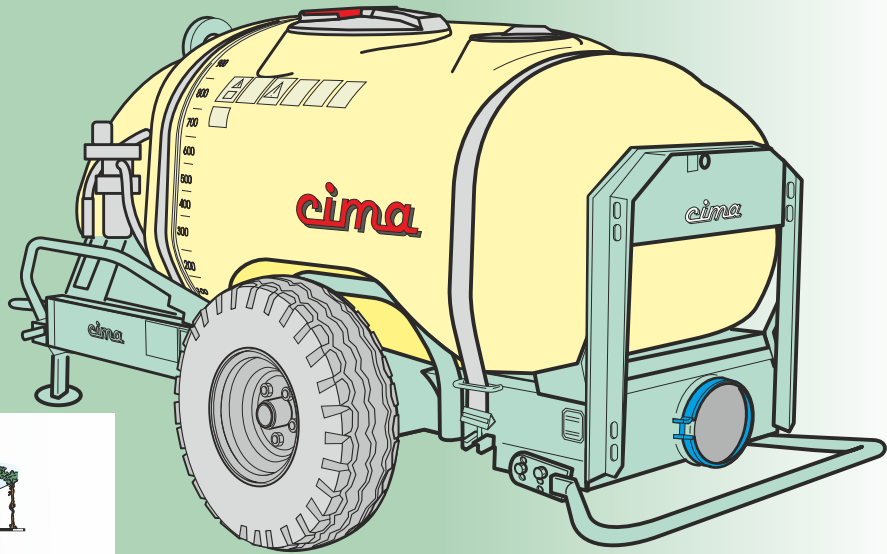
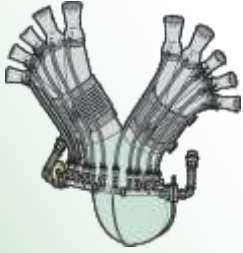

TENDONE - PARRA
Blitz 55 (T.TND.55T)

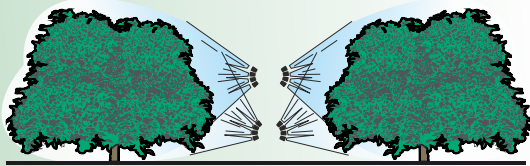
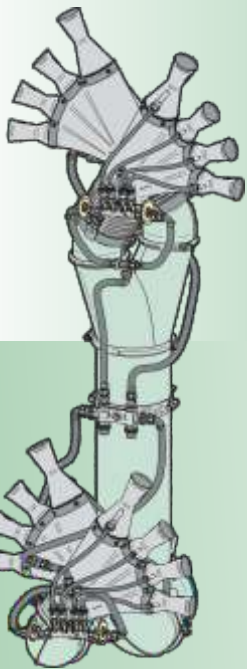

T.4OL
Blitz 55 (T.4OL.3+3.55T)
(T.4OL.4+3.55T)
(T.4OL.4+4.55T)

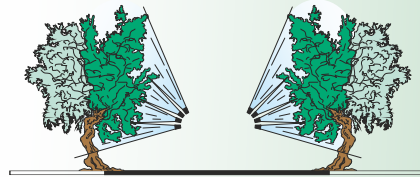

OLIVO DOPPIA - OLIVO DOBLE
Blitz55 (T.2OL.55T)

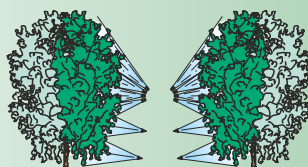
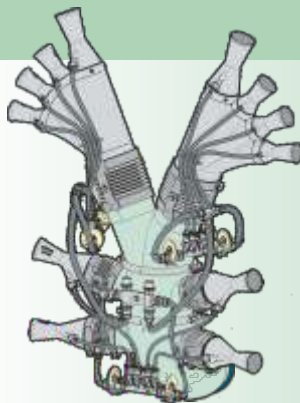
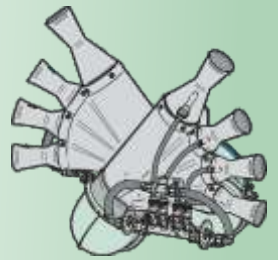

T.4C2OL
Blitz 55 (T.4C2OL.55T)

CABEZALES

MOVIMENTAZIONE IDRAULICA
MOVIMIENTO HIDRÁULICO

PER ZONE VENTOSE
EN ZONAS VENTOSAS

T.MULTI-VITIS 6M2C
Blitz 55 (TCI.6M2C.55T)

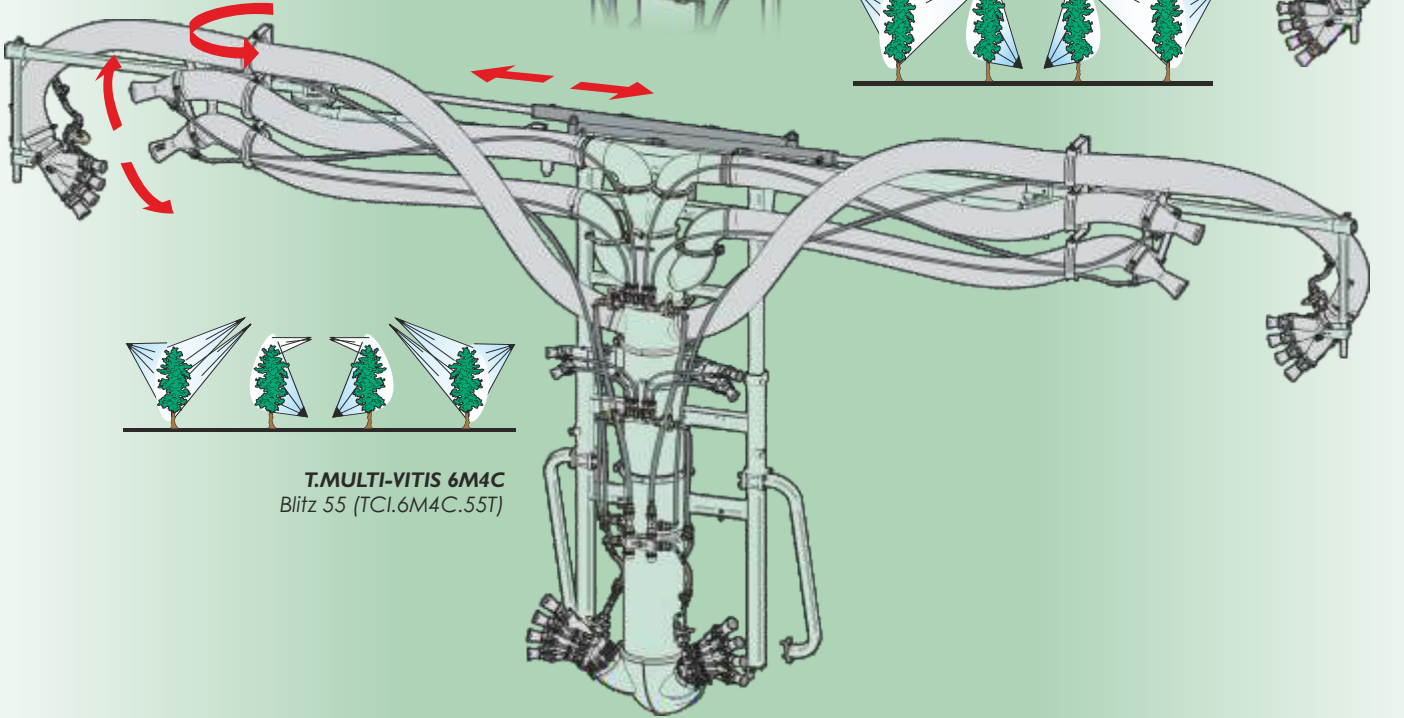
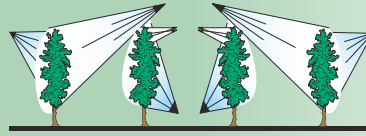

T.MULTI-VITIS 6M4C
Blitz 55 (TCI.6M4C.55T)

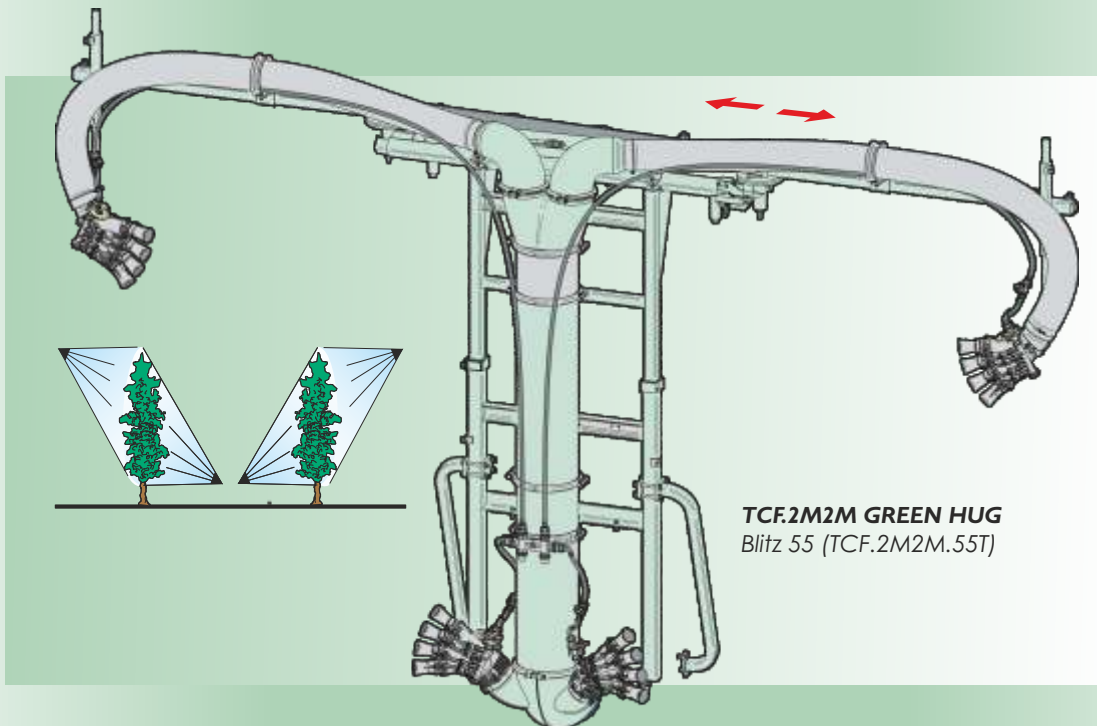

TCF.2M2M GREEN HUG
Blitz 55 (TCF.2M2M.55T)

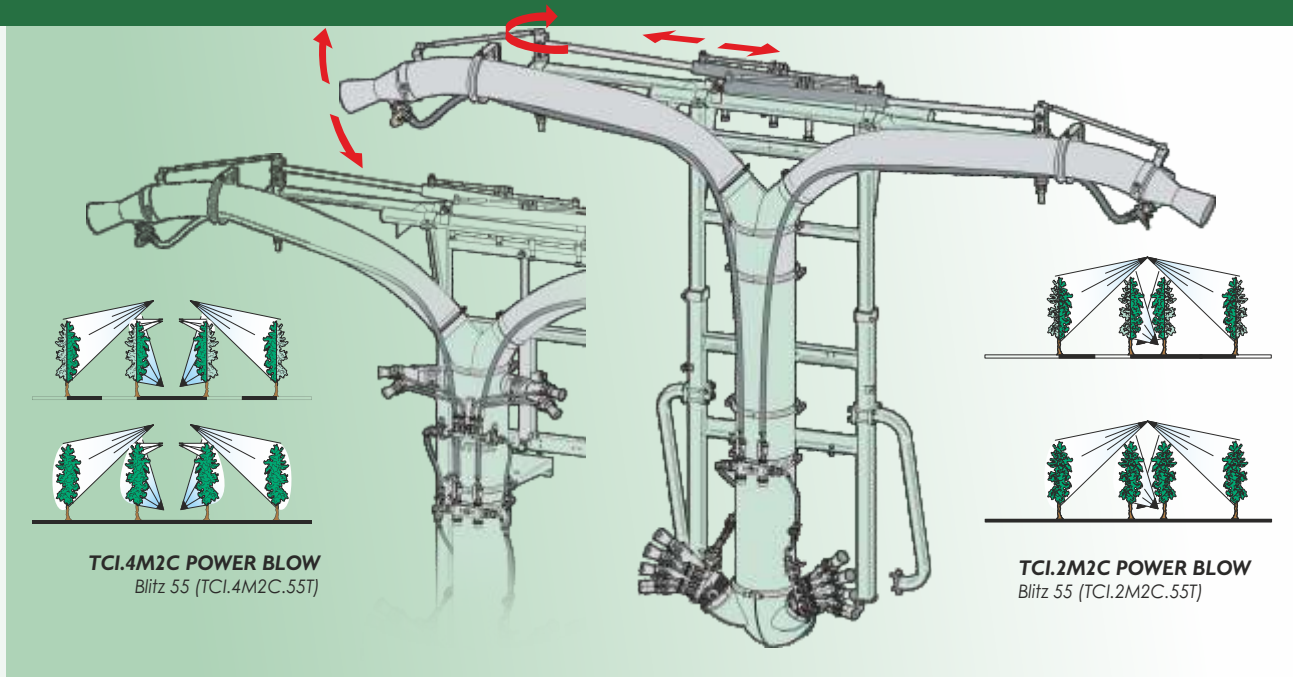

TCI.4M2C POWER BLOW
Blitz 55 (TCI.4M2C.55T)

TCI.2M2C POWER BLOW
Blitz 55 (TCI.2M2C.55T)

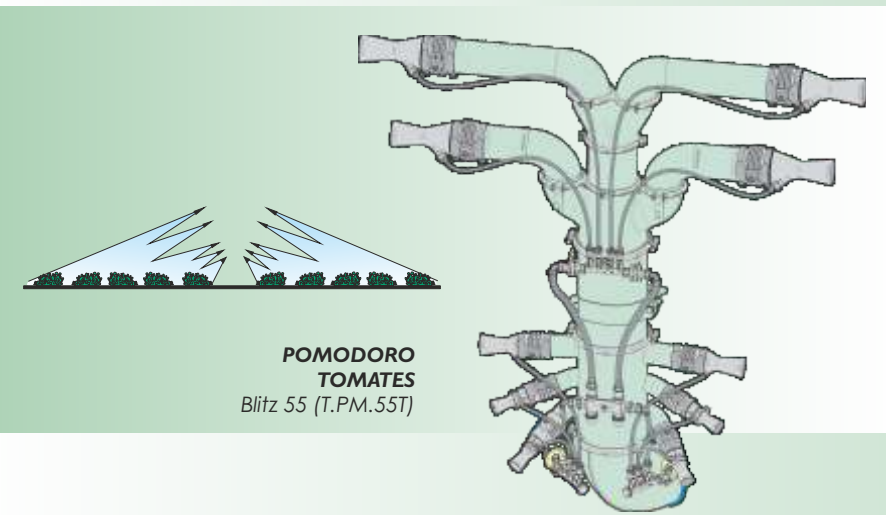

**POMODORO
TOMATES**
Blitz 55 (T.PM.55T)

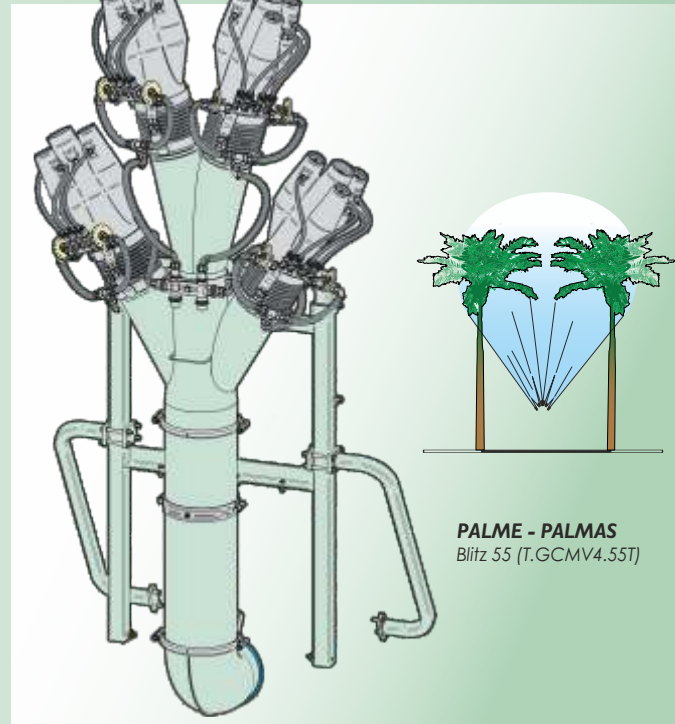

PALME - PALMAS
Blitz 55 (T.GCMV4.55T)

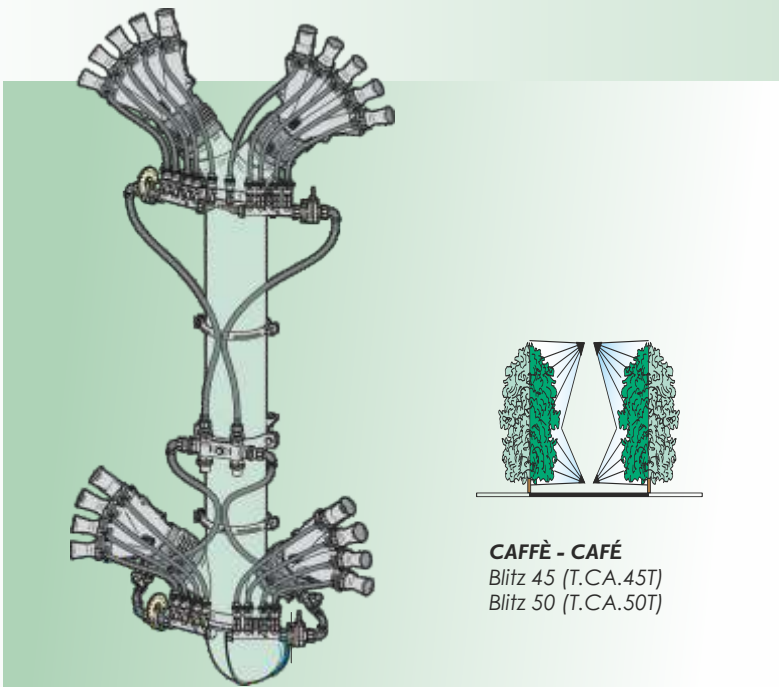

CAFFÈ - CAFÉ
Blitz 45 (T.CA.45T)
Blitz 50 (T.CA.50T)

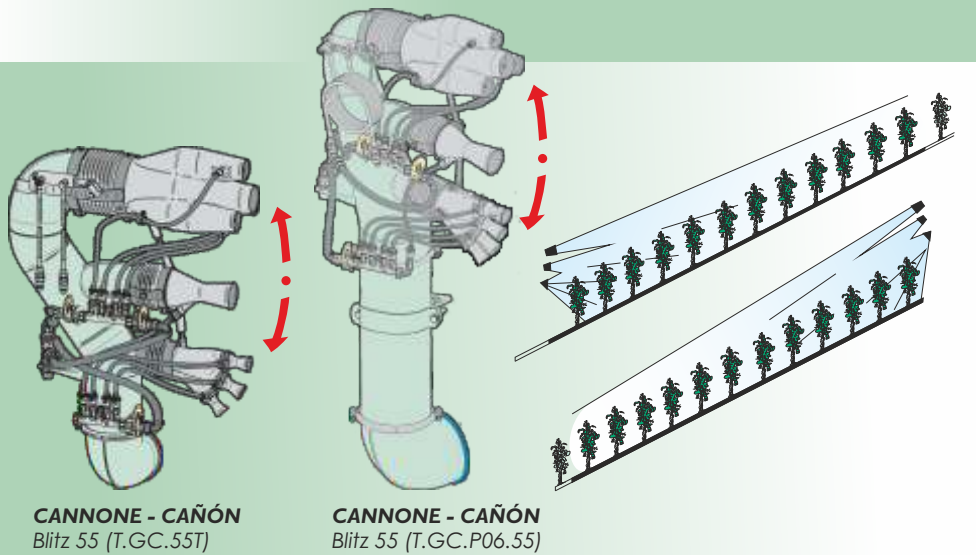

CANNONE - CAÑÓN
Blitz 55 (T.GC.55T)

CANNONE - CAÑÓN
Blitz 55 (T.GC.P06.55)

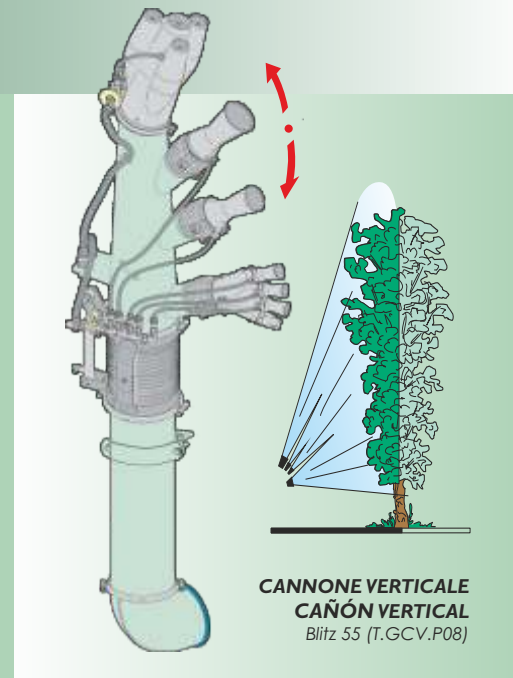

CANNONE VERTICALE
CAÑÓN VERTICAL
Blitz 55 (T.GCV.P08)

ACCESSORI - ACCESORIOS DISPONIBILES

KIT CILINDRI IDRAULICI
KIT DE PISTONES HIDRÁULICOS

disponibile per:
disponible para:
T.5+5
T.OL
T.2C2OL
T.4C2OL

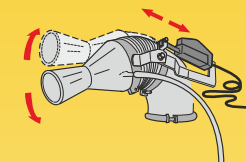
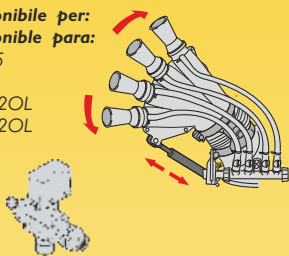

KIT PISTONI ELETTRICI
(solo cannoni superiori)

KIT VERRINS ÉLECTRIQUES
(seulement pour les canons supérieurs)

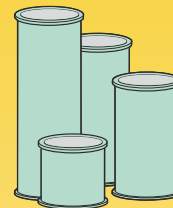

PROLUNGHE - ALGADERAS

Blitz 55 D-250mm
200mm (X21.100.020) - 400mm (X21.100.040)
600mm (X21.100.060) - 800mm (X21.100.080)



COLLARE - COLLARES
D-250mm (X05.813.000)

REGOLATORE ELETTRICO PRESSIONE
REGULADOR ELÉCTRICO DE PRESIÓN

Blitz 55 (D.V.T01)



LAVABARATTOLI
DISPOSITIVO DE LAVADO
DE CONTENEDORES

Blitz 55 (KIT.LAV.BOX)

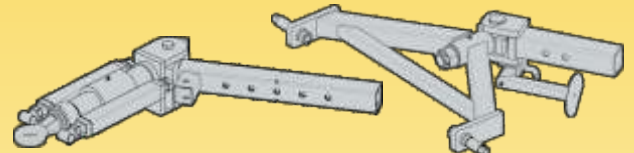

TIMONE STERZANTE
BARRAS DE REMOLQUE CON DIRECCIÓN

Blitz 55 lt. 1000 (DIF.TIM.STRZ.06)(DIF.TIM.STRZ.02)
lt. 1500-2000 (DIF.TIM.STRZ.07)(TIM.STRZ.12)

GRUPPO 2 ELETTROVALVOLE SUPPLEMENTARI
GRUPO 2 ELECTROVÁLVULAS ADICIONALES

Blitz 55 (D.4E.T11)

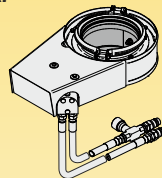

GIREVOLE IDRAULICO
GIRATORIO HIDRÁULICO

Blitz 55 (T.GIR.I.250T)

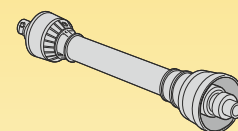

CARDANO
CARDÁN

Blitz 55 (KHP.060.110)

CARDANO OMOCINETICO
CARDÁN OMOCINETICO

Blitz 55 (KHP.060.130G)

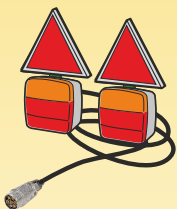
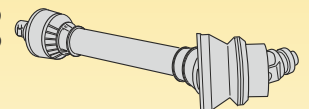

KIT LUCI POSTERIORI
KIT DE LUCES TRASERAS

Blitz 45-50 (KIT.LP.10.03)



SENSORI ULTRASUONI
SENSORES ULTRASONICOS

Blitz 55 (D.SU2.EPA.T02)

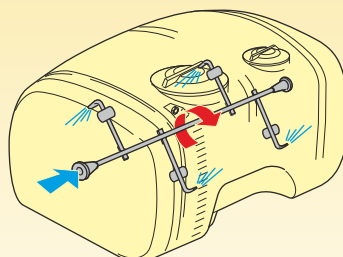

IDROMISCELATORE ROTANTE A PALE
AGITADOR

Blitz 55 lt. 1000 - 1500 - 2000

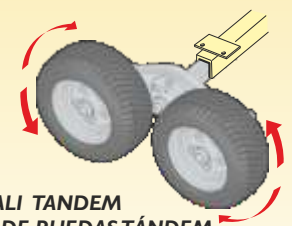

ASSALI TANDEM
PAR DE RUEDAS TÁNDEM

Blitz 55 lt. 1000 (DIFF.RT.T.03)
lt. 1500 (DIFF.RT.T.04)
lt. 2000 (DIFF.RT.T.05)

E.P.A.

Erogazione Proporzionale Avanzamento
Distribución Proporcional de Avance
Blitz 55 (EPA.T11)

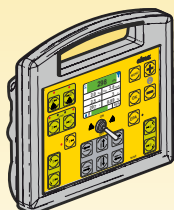



KIT EASY FARM

EASY FARM KIT



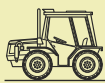

Blitz 55 (K.EASYFARM.01)

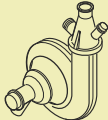
INFORMAZIONI TECNICHE

INFORMACIÓN TÉCNICA

		Blitz 55 N	Blitz 55 S	Blitz 55 E
	TRATTRICE	potenza richiesta 52 kW - 70 CV	potenza richiesta 58 kW - 80 CV	potenza richiesta 66 kW - 90 CV
	TRACTOR	potencia requerida 52 kW - 70 HP	potencia requerida 58 kW - 80 HP	potencia requerida 66 kW - 90 HP
	ATOMIZZATORE	potenza assorbita 26 kW - 36CV	potenza assorbita 34 kW - 47 CV	potenza assorbita 41 kW - 55 CV
	ATOMIZADOR	potencia absorbida 26 kW - 36HP	potencia absorbida 34 kW - 47 HP	potencia absorbida 41 kW - 55 HP
	VENTOLA	radiale in acciaio chiusa D.550 mm - 3500 giri/min. - portata aria: 12500 m ³ /h - velocità aria: 150 m/s	radiale in acciaio chiusa D.550 mm - 3700 giri/min. - portata aria: 14000 m ³ /h - velocità aria: 170 m/s	radiale in acciaio chiusa D.550 mm - 3900 giri/min. - portata aria: 15500 m ³ /h - velocità aria: 180 m/s
	VENTILADOR	radial de acero cerrada D. 550 mm 3500 rpm - caudal de aire: 12500 m ³ /h - velocidad del aire 150 m/s	radial de acero cerrada D. 550 mm 3700 rpm - caudal de aire: 14000 m ³ /h - velocidad del aire 170 m/s	radial de acero cerrada D. 550 mm 3900 rpm - caudal de aire: 15500 m ³ /h - velocidad del aire 180 m/s
	POMPA	centrifuga di alimentazione e agitazione CIMA CD 32 - 4250 giri/min. - portata 140 l/min. pressione massima 4,5 kg/cm ²		
	BOMBA	centrífuga de alimentación y agitación CIMA CD 32 - 4250 rpm caudal 140 l/min - presión máx. 4,5 kg/cm ²		

Valori suscettibili di variazioni in funzione del dispositivo di distribuzione utilizzato
Valores susceptibles de variación en función del dispositivo de distribución utilizado..

		I. 1000	I. 1500	I. 2000
	LUNGHEZZA	337-387 cm	412-462 cm	412-462 cm
	LONGITUD			
	LARGHEZZA	140-185 cm	167-212 cm	170-215 cm
	ANCHO			
	ALTEZZA	144-156 cm	146-158 cm	173-185 cm
	ALTURA			
	PESO	545 kg	676 kg cm	705 kg
	PESO ESTÁNDAR			
	RUOTE	10.0/75.15,3	10.0/75.15,3	11.5/80.15,3
	RUEDAS			

Le dimensioni e pesi sono a titolo indicativo e possono variare secondo la configurazione della macchina.
Los pesos y dimensiones son indicativos y pueden variar según la configuración de la máquina.

Nei paesi dell'Unione Europea le nostre attrezzature sono conformi alla Direttiva Europea "Macchine"; negli altri paesi sono conformi alle norme di sicurezza in vigore in quei paesi.



En los países de la Unión Europea, nuestros productos responden a la Directiva Europea "Máquinas"; en los demás países, responden a las normas de seguridad vigentes en los mismos.

cima[®]



RIVENDITORE AUTORIZZATO
REVENDEDOR AUTORIZADO

Loc. Molino Quaroni n.7, Montù Beccaria - PV - (ITALY)
Tel. +39.0385.246636 - www.cima.it

