

cima[®]

ATOMIZZATORI-IMPOLVERATORI



New Plus 55

**ATOMIZZATORI PNEUMATICI A BASSO VOLUME
ATOMIZADOR BAJO VOLUMEN NEUMÁTICO**

Atomizzatori - Atomizadores



☆ Ampia scelta di testate di distribuzione, tutte dotate del nuovo sistema anti-gocciolamento (brev. N° 1745689) e di dispositivi di diffusione (mani e/o cannoni) di diverse dimensioni, **adattabili in altezza, orientabili ed intercambiabili** per garantire, su tutte le tipologie di colture, un'eccellente copertura e penetrazione nella vegetazione.



☆ **Amplia gama de cabezales de distribución, todos equipados con el nuevo sistema antigoteo (pat. N.º 1745689) y dispositivos de difusión (manos y/o cañones) de diferentes dimensiones, orientables e intercambiables, para garantizar una excelente cobertura y penetración en cualquier tipo de cultivo.**



☆ **Regolatori a disco rotante con 15 fori calibrati (brev. N° 23238), sostituiscono il sistema a pastiglie. Erogazione da 100 a 5000 litri/ora**



☆ **Reguladores de disco giratorio con 15 orificios calibrados (pat. N.º 23238) sustituyen el sistema de pastillas. Distribución de 100 a 5000 lh**

☆ Serbatoio in polietilene rotazionale, apertura di riempimento di grandi dimensioni (ø360) con coperchio a cerniera, indicatore di livello.

Lavamani
Lavado de las manos

☆ Serbatoio lavamani integrato l.15.

☆ Serbatoio lavimpianto integrato nel serbatoio principale (versioni GOLD).

☆ **Idromiscelatore integrato nel filtro a tazza.**

☆ **Doppia agitazione, idraulica e pneumatica.**

☆ **Trasmissione a cinghia poly-V che assorbe le sollecitazioni. Funzionamento per oltre 5000 ore.** Il tenditore automatico evita lo slittamento e quindi l'usura. La qualità della polverizzazione resta inalterata nel tempo.

☆ **Ruota libera di sicurezza per arresto improvviso.**

☆ **Transmisión con correa poly-V, que absorbe los esfuerzos. Funcionamiento por más de 5000 horas.** El tensor automático evita el deslizamiento y, en consecuencia, el desgaste. La calidad de la pulverización permanece inalterada en el tiempo.

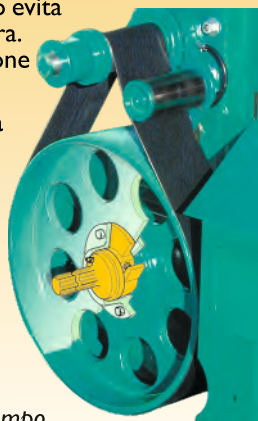

☆ **Rueda libre de seguridad para paradas repentinas.**

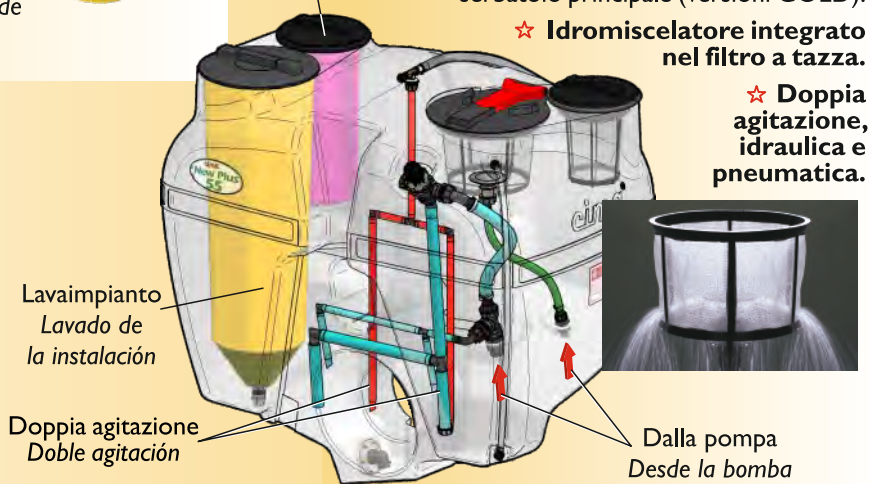

☆ **Tanque rotomoldeado de polietileno; apertura de llenado de grandes dimensiones (ø 360) con tapa engoznada e indicador de nivel.**

☆ **Tanque para el lavado de las manos integrado l.15.**

☆ **Tanque para el lavado de la instalación integrado en el tanque principal (versiones GOLD).**

☆ **Hidromezcladora integrada en el filtro de taza.**

☆ **Doble agitación, hidráulica y neumática.**

New Plus 55

- ☆ Telaio in acciaio, verniciatura elettrostatica con polvere poliestere e predisposto per applicare coppia ruote.
- ☆ Cerchio di protezione delle testate.
- ☆ Ventola centrifuga chiusa ad alta pressione, in acciaio, con disinnesto; carter in polietilene rotazionale.



- ☆ Bastidor de acero preparado para la colocación de un par de ruedas; pintura electrostática con polvo poliéster.
- ☆ Aro de protección de los cabezales.
- ☆ Ventilador centrifugo cerrada de alta presión de acero, con desacoplamiento; cárter rotomoldeado de polietileno.
- ☆ Control de la distribución desde el puesto del operador, con dos electroválvulas.

- ☆ Controllo dal posto operatore dell'erogazione con due elettrovalvole.



- ☆ Regolatore di pressione manuale (a comando elettrico dal posto operatore a richiesta).
- ☆ Manometro (ø100) ben visibile dal posto operatore.
- ☆ Filtro di grande portata: 240 l/min.



- ☆ Regulador de presión manual (mando eléctrico desde el puesto del operador opcional).

- ☆ Manómetro (ø 100) bien visible desde el puesto del operador.
- ☆ Filtro de gran caudal: 240 l/min.

- ☆ La pompa centrifuga di fabbricazione C.I.M.A. (senza membrane e valvole) costruita in materiale anticorrosivo è esente da manutenzione. La cinghia di trasmissione 3V è dotata di tenditore automatico.



- ☆ La bomba centrifuga CIMA (sin membranas ni válvulas), de material anticorrosivo, es libre de mantenimiento. La correa de transmisión 3V está dotada de tensor automático.





T.5+5
N.Plus 55 (T.5+5.55P)

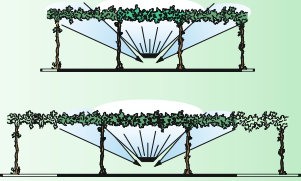
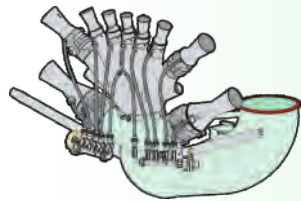
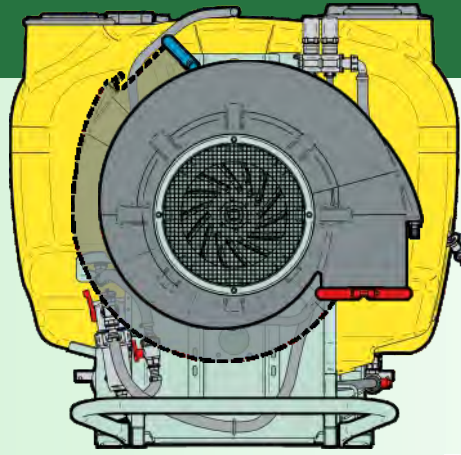
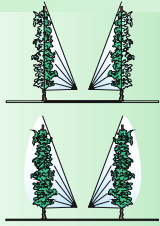

TENDONE - PARRA
N.Plus 55 (T.TND.55P)

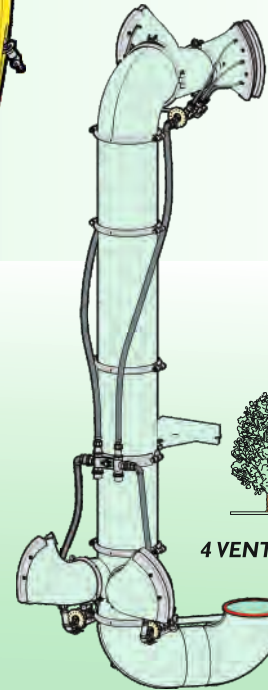

4 VENTAGLI - 4 ABANICOS
N.Plus 55 (T.4V.55P)

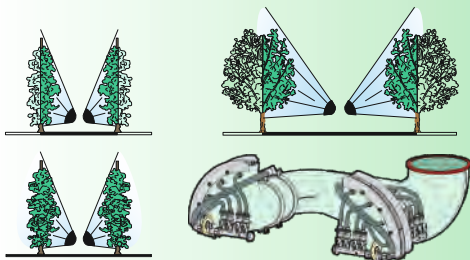

2 VENTAGLI - 2 ABANICOS N.Plus 55 (T.2V8.55P)
(T.2V3L.55P)
(T.2V4.55P)

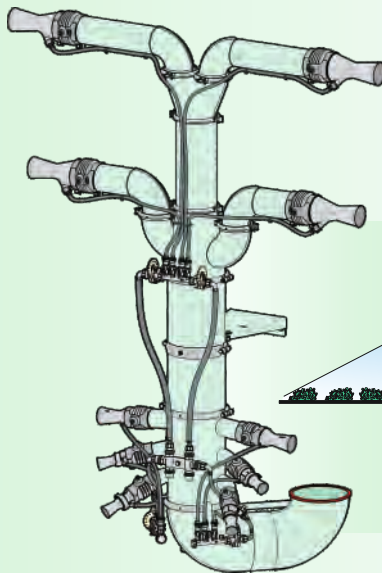

POMODORO - TOMATES
N.Plus 55 (T.PM.55P)

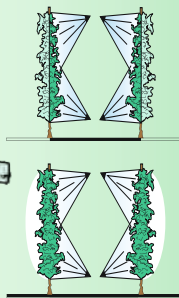
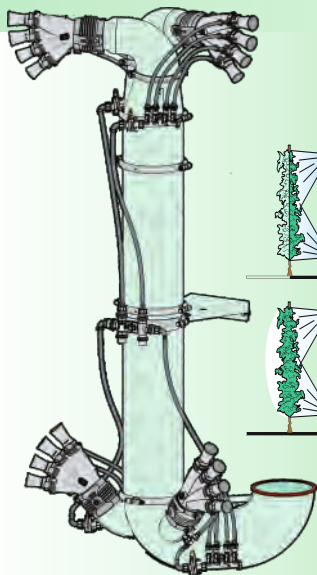

TC.2M2M
N.Plus 55 (TC.2M2M.55P)

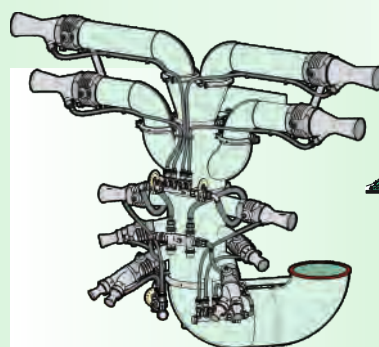

PATATE - PATATAS
N.Plus 55 (T.PT.55P)

TESTATE -

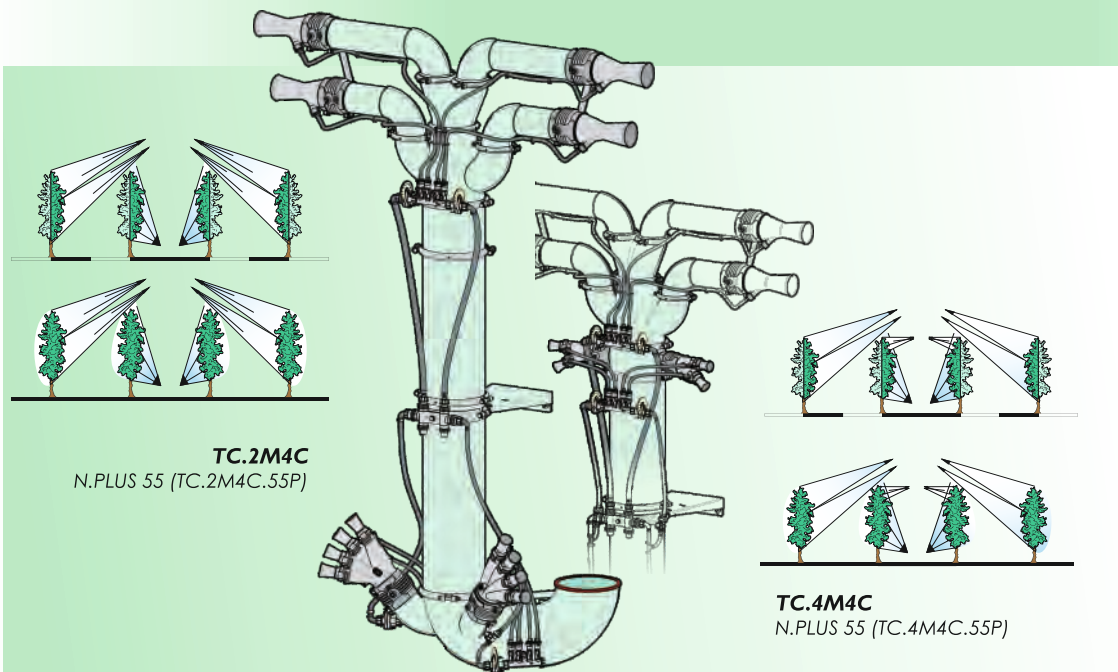
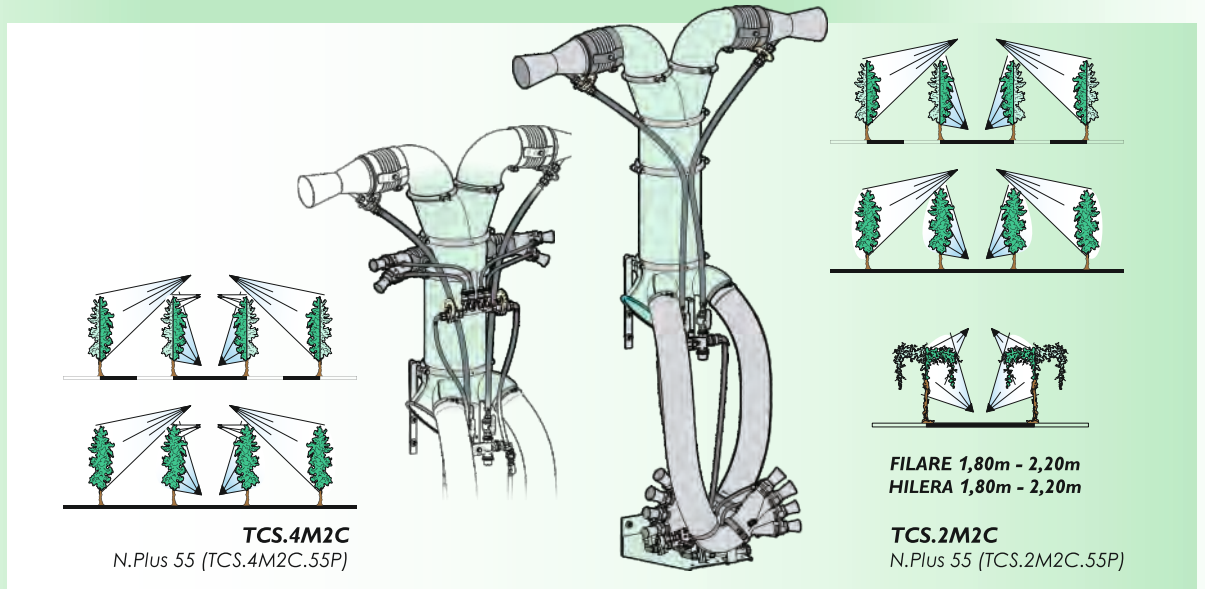
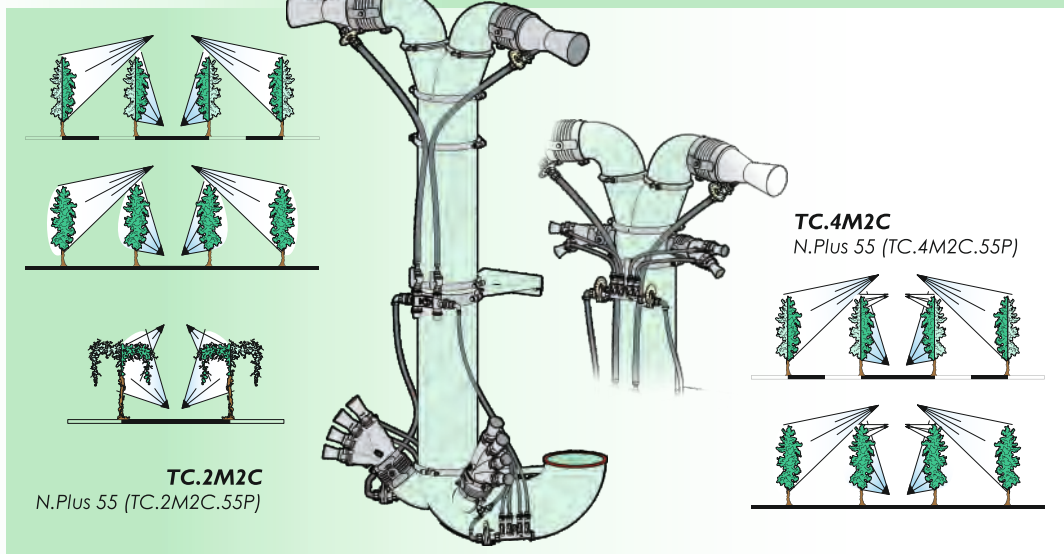

CABEZALES

MOVIMENTAZIONE IDRAULICA
MOVIMIENTO HIDRÁULICO

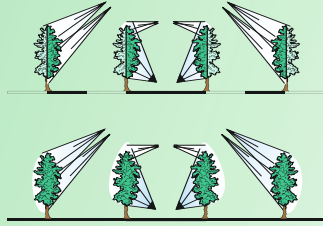

TCIS.4M4C
N.Plus 55 (TCIS.4M4C.55P)

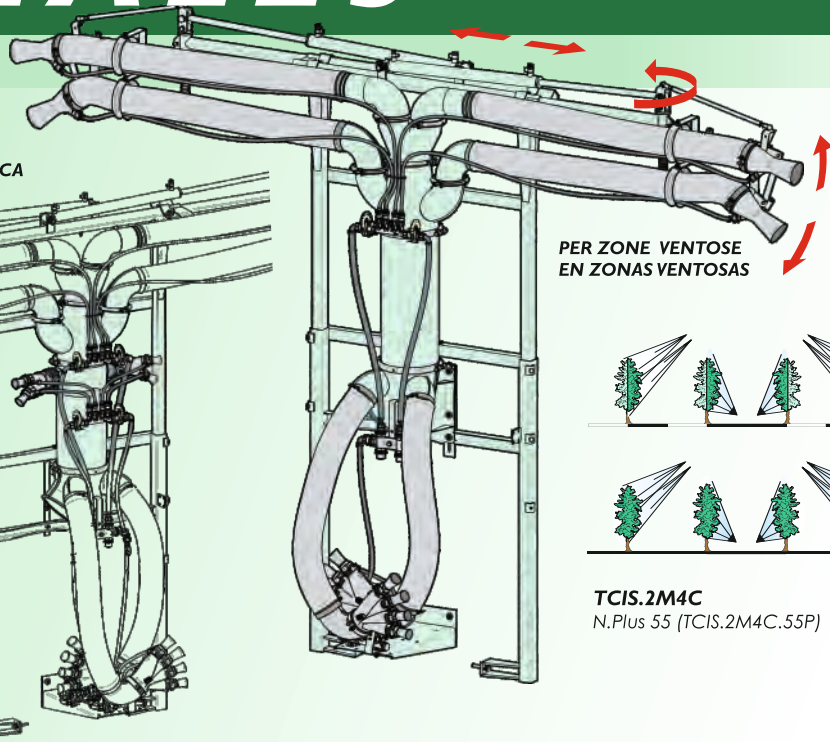

PER ZONE VENTOSE
EN ZONAS VENTOSAS

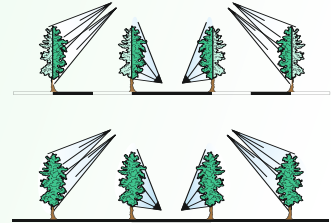

TCIS.2M4C
N.Plus 55 (TCIS.2M4C.55P)

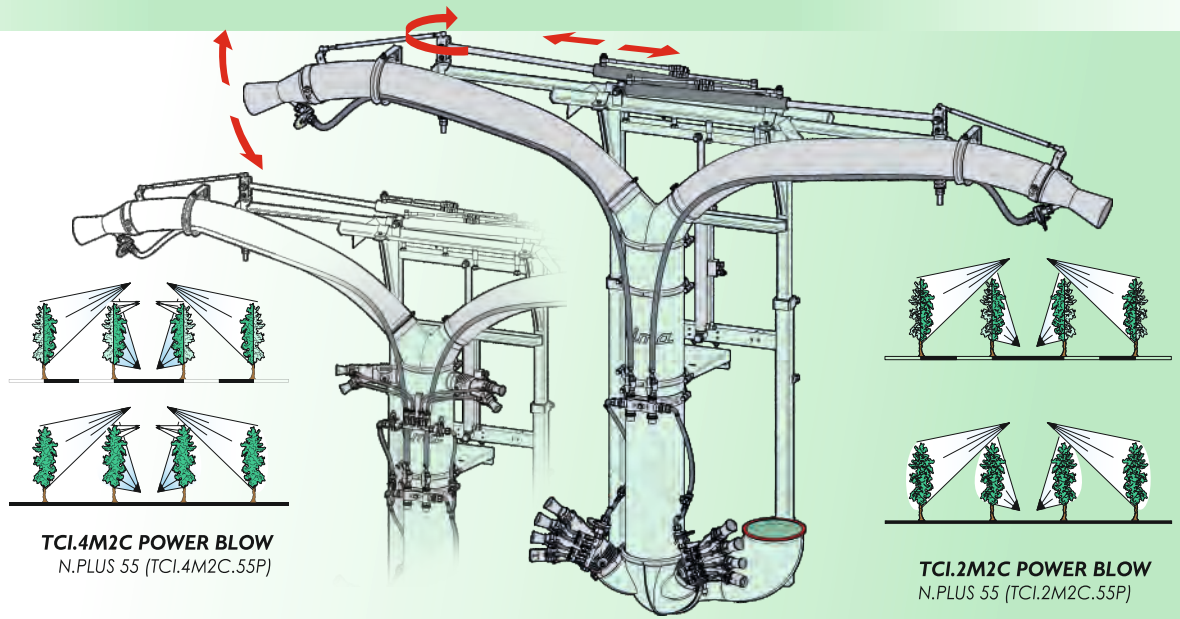

TCI.4M2C POWER BLOW
N.PLUS 55 (TCI.4M2C.55P)

TCI.2M2C POWER BLOW
N.PLUS 55 (TCI.2M2C.55P)

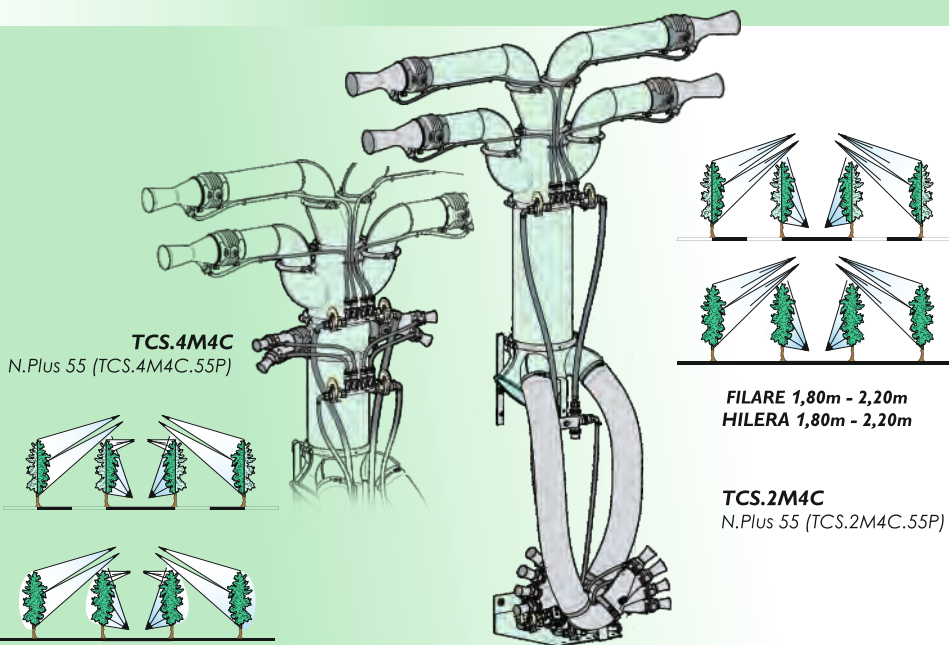

TCS.4M4C
N.Plus 55 (TCS.4M4C.55P)

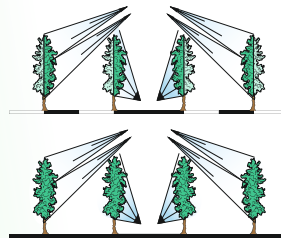

FILARE 1,80m - 2,20m
HILERA 1,80m - 2,20m

TCS.2M4C
N.Plus 55 (TCS.2M4C.55P)

PER ZONE VENTOSE
EN ZONAS VENTOSAS

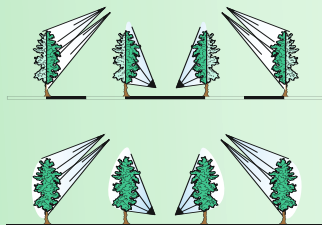

TCI.2M4C
N.Plus 55 (TCI.2M4C.55P)

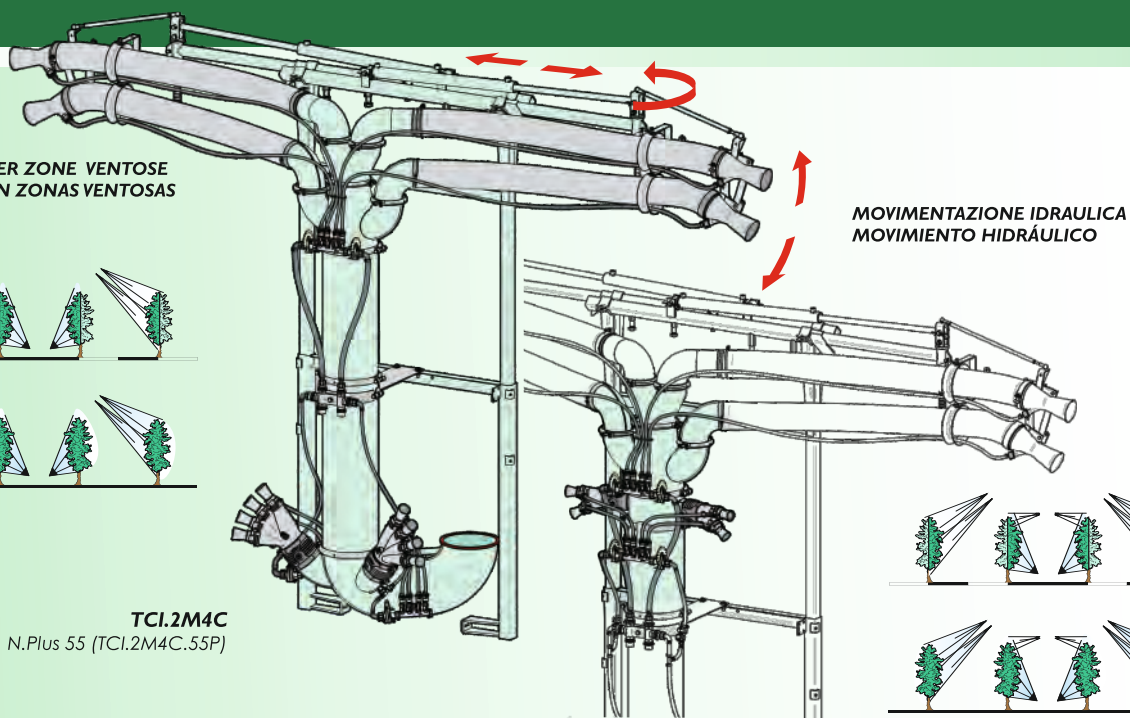

MOVIMENTAZIONE IDRAULICA
MOVIMIENTO HIDRÁULICO

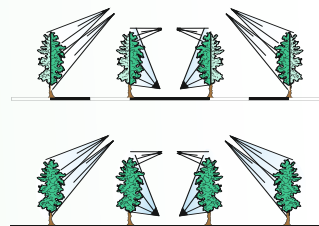

TCI.4M4C
N.Plus 55 (TCI.4M4C.55P)

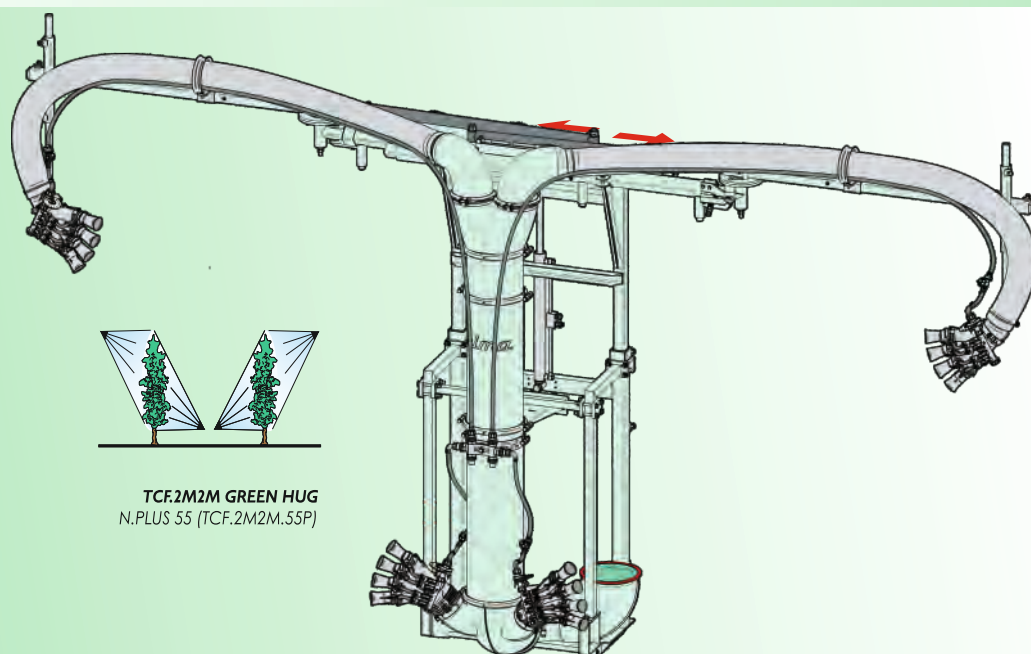

TCF.2M2M GREEN HUG
N.PLUS 55 (TCF.2M2M.55P)

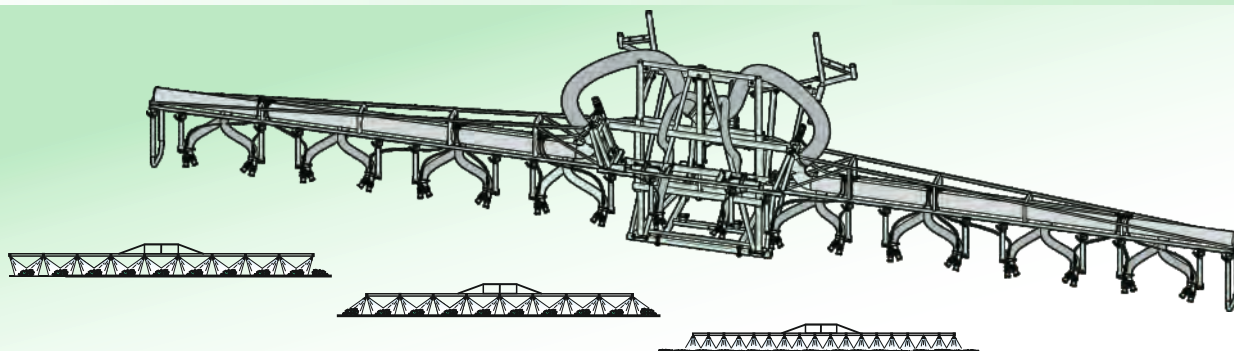

BARRA PNEUMATICA IDRAULICA - BARRA NEUMÁTICA HIDRÁULICA mt. 12 N. Plus 55 (B18.2.66.55)

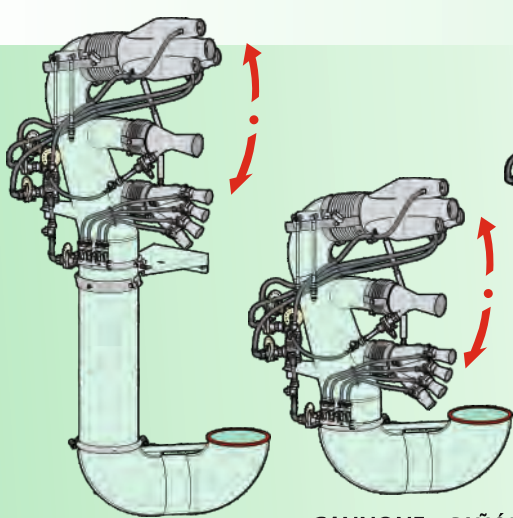

CANNONE - CAÑÓN
N.Plus 55 (T.GC.P08.55P)

CANNONE - CAÑÓN
N.Plus 55 (T.GC.55P)

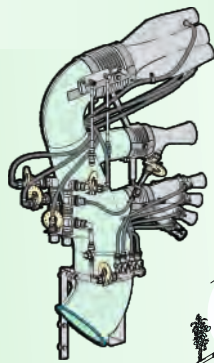

CANNONE - CAÑÓN
N.Plus 55 (T.GC.045.55)

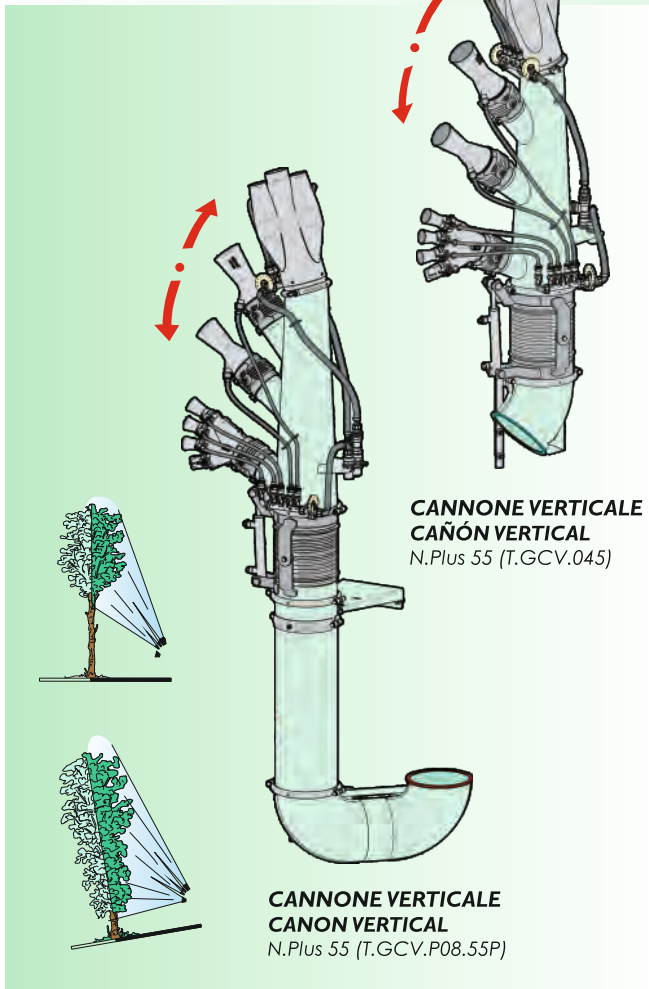
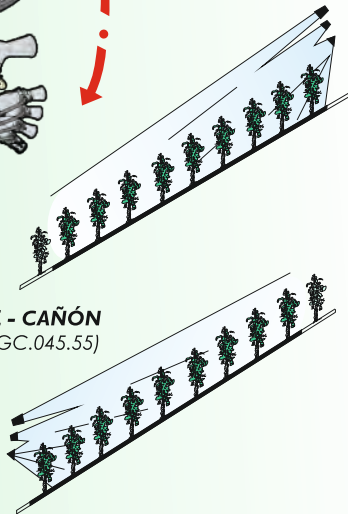

**CANNONE VERTICALE
CAÑÓN VERTICAL**
N.Plus 55 (T.GCV.045)

**CANNONE VERTICALE
CANON VERTICAL**
N.Plus 55 (T.GCV.P08.55P)

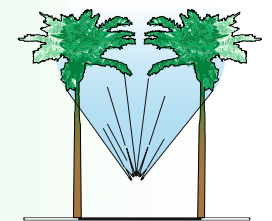
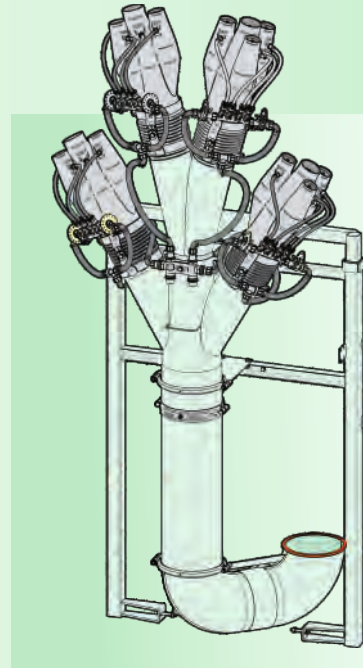

PALME - PALMAS
N.Plus 55 (T.GCMV4.55P)

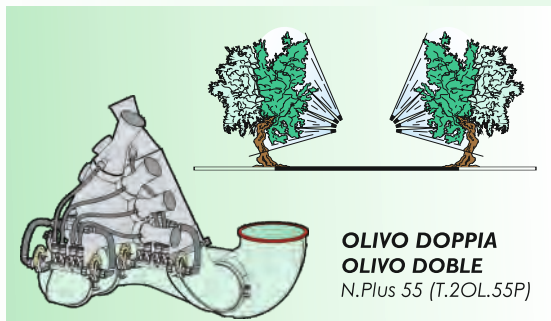

**OLIVO DOPPIA
OLIVO DOBLE**
N.Plus 55 (T.2OL.55P)

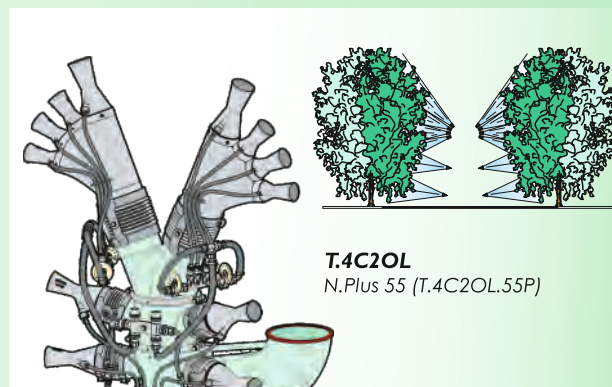

T.4C2OL
N.Plus 55 (T.4C2OL.55P)

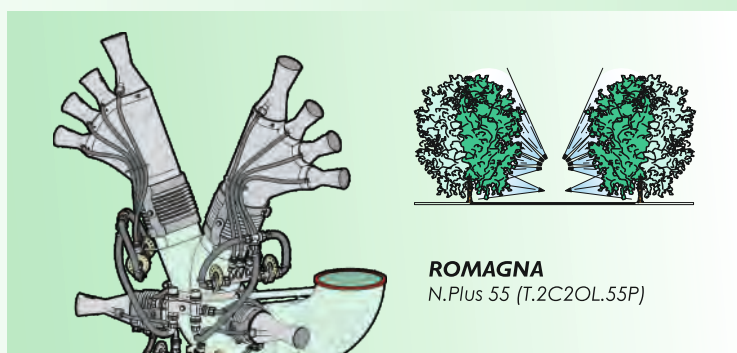

ROMAGNA
N.Plus 55 (T.2C2OL.55P)

ACCESSORI - ACCESORIOS DISPONIBILES

KIT PISTONI IDRAULICI KIT DE PISTONES HIDRÁULICOS

disponibile per:
disponibile para:
T.5+5
T.OL
T.2C2OL
T.4C2OL

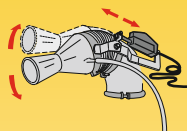
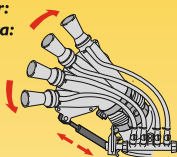

KIT PISTONI ELETTRICI
(solo cannoni superiori)
KIT DE PISTONES ELÉCTRICOS
(solo para cañones superiores)



GRUPPO 2 ELETTROVALVOLE SUPPLEMENTARI
GRUPO 2 ELECTROVÁLVULAS ADICIONALES
N.PLUS 55 (D.4E.P11)

REGOLATORE ELETTRICO PRESSIONE
REGULADOR ELÉCTRICO DE PRESIÓN
N.PLUS 55 (D.V.P01)

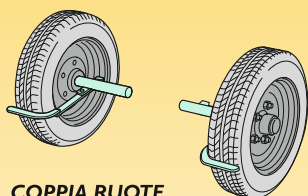

COPPIA RUOTE
CON MOZZI E RASCHIAFANGO
PAR DE RUEDAS
CON CUBOS Y RASPADOR DE BARRO
N.Plus 55 Lt.400 (T.CPP.RT.01)
Lt.600 (T.CPP.RT.02)

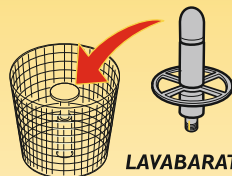

LAVABARATTOLI
DISPOSITIVO DE LAVADO
DE CONTENEDORES
(KIT.LAV.BOX)



KIT EASY FARM
KIT EASY FARM
N.PLUS 50 (K.EASYFARM.01)

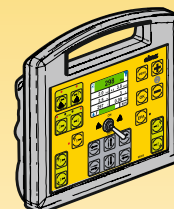

E.P.A. 2.0
Erogazione Proporzionale Avanzamento
Distribución Proporcional de Avance
N.PLUS 55 (EPA.P11)

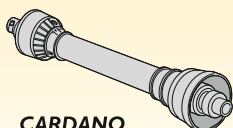

CARDANO
CARDÁN
N. Plus 55 (KHP.060.090)

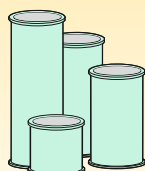

PROLUNGHE - ALALGADERAS
N.Plus 55 D-250mm
200mm (X21.100.020) - 400mm (X21.100.040)
600mm (X21.100.060) - 800mm (X21.100.080)



COLLARE - COLLARES
D-250mm (X05.813.000)

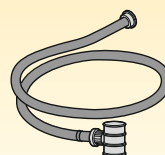

TUBAZIONE RIEMPIMENTO
TUBO DE LLENADO
N. Plus 55 (TUBAZ.RIEMP)

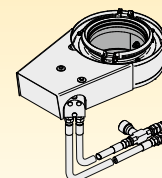





GIREVOLE IDRAULICO
GIRATORIO HIDRÁULICO
N.Plus 55 (T.GIR.I.250P)

Alcuni accessori sono forniti di serie in certi paesi - Algunos accesorios se suministran de serie en determinados países

INFORMAZIONI TECNICHE

INFORMACIÓN TÉCNICA

		Plus 55	Plus 55 Super	Plus 55 Extra
	TRATTRICE	potenza richiesta 52 kW - 70 CV	potenza richiesta 58 kW - 80 CV	potenza richiesta 66 kW - 90 CV
	TRACTOR	potencia requerida 52 kW - 70 HP	potencia requerida 58 kW - 80 HP	potencia requerida 66 kW - 90 HP
	ATOMIZZATORE	potenza assorbita 26 kW - 36 CV	potenza assorbita 34 kW - 47 CV	potenza assorbita 41 kW - 55 CV
	ATOMIZADOR	potencia absorbida 26 kW - 36 HP	potencia absorbida 34 kW - 47 HP	potencia absorbida 41 kW - 55 HP
	VENTOLA	radiale in acciaio chiusa D.550 mm 3500 giri/min. portata aria: 12500 m ³ /h velocità aria: 150 m/s	radiale in acciaio chiusa D.550 mm 3700 giri/min. portata aria: 14000 m ³ /h velocità aria: 170 m/s	radiale in acciaio chiusa D.550 mm 3900 giri/min. portata aria: 15500 m ³ /h velocità aria: 180 m/s
	VENTILADOR	radial de acero cerrada D. 550 mm 3500 rpm caudal de aire: 12500 m ³ /h velocidad del aire 150 m/s	radial de acero cerrada D. 550 mm 3700 rpm caudal de aire: 14000 m ³ /h velocidad del aire 170 m/s	radial de acero cerrada D. 550 mm 3900 rpm caudal de aire: 15500 m ³ /h velocidad del aire 180 m/s
	POMPA	centrifuga di alimentazione e agitazione CIMA CD 32 - 4250 giri/min. portata 140 l/min. - pressione massima 4,5 kg/cm ²		
	BOMBA	centrifuga de alimentación y agitación CIMA CD 32 4250 rpm - caudal 140 l/min - presión máx. 4,5 kg/cm ²		

Valori suscettibili di variazioni in funzione del dispositivo di distribuzione utilizzato
Valores susceptibles de variación en función del dispositivo de distribución utilizado

DIMENSIONI E PESO - DIMENSIONES Y PESOS

	New Plus 55		New Plus Gold 55	
	I. 400	I. 600	I. 400	I. 600
	LUNGHEZZA	145-163 cm	149-167 cm	145-163 cm
	LONGITUD			149-167 cm
	LARGHEZZA	112 cm	137 cm	112 cm
	ANCHO			137 cm
	ALTEZZA	122 cm	127 cm	127 cm
	ALTURA			135 cm
	PESO	255 kg	270 kg	263 kg
	PESO ESTÁNDAR			278 kg

Il peso indicato è calcolato a vuoto SENZA il dispositivo di distribuzione e SENZA gli accessori eventualmente installati.

I valori sono riportati a titolo indicativo e possono variare secondo la configurazione della macchina

El peso se indica para un atomizador vacío, SIN el cabezal y SIN de los accesorios que se pueden instalar

Los valores indicados son indicativos y pueden variar según la configuración de la máquina.

Nei paesi dell'Unione Europea le nostre attrezzature sono conformi alla Direttiva Europea "Macchine"; negli altri paesi sono conformi alle norme di sicurezza in vigore in quei paesi.



En los países de la Unión Europea, nuestros productos responden a la Directiva Europea "Máquinas"; en los demás países, responden a las normas de seguridad vigentes en los mismos.

cima[®]



RIVENDITORE AUTORIZZATO
REVENDEDOR AUTORIZADO

Loc. Molino Quaroni n.7, Montù Beccaria - PV - (ITALY)
Tel. +39.0385.246636 - www.cima.it

